



ELEKTRISK BOLIGBEREDER

SuperSmart SXS

Montasje- og bruksanvisning



Made in Norway

TDS - Technical Data Sheet fiche - Direkte elektrisk oppvarmet bereder - ErP data

Direktiv: 2010/30/EU		Regulativ: EU 812/2013		Direktiv: 2009/125/EU		Regulativ: EU 814/2013	
Varmetap i h.t. standard: prEN50440 : 201X							
VAREMERKE	MODELLNR.	MODELLNAVN	ENERGIKLASSE	AEC - kWh/y	VOLUM L	TAPPEZYKLUS	
OSO Hotwater AS	800 06 51	Super SXS 200	D	4 576	193	XL	

Think.
Future



Plassering • Årlig kontroll

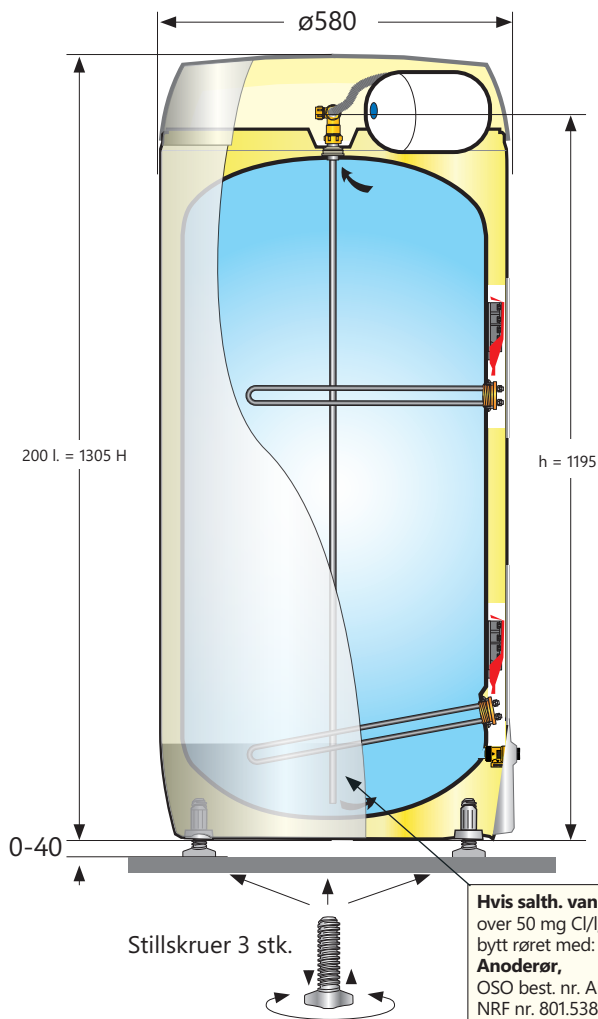

Venstre hjørne

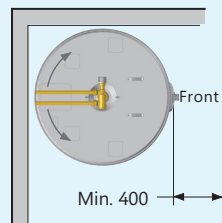

Nisje

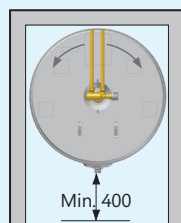

Høyre hjørne

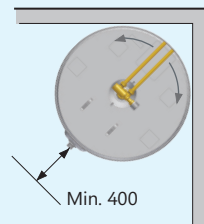

Plassering:

Pakk berederen forsiktig ut for å unngå kosmetisk skade. Berederen monteres stående og loddrett på gulv som er beregnet for å tåle berederens vekt når den er fylt med vann, se 'Vekt full' i tabellen på s. 3. Berederen kan justeres med 3 stk. fabrikkmonterte stillskruer i bunnen. Plasseres i rom med sluk. Ellers må vannstoppventil med føler monteres. I rom som ikke har sluk og vanntett gulv skal vanninstallasjoner ha overløp eller tilsvarende sikring mot fuktskader. Gulv og vegger som kan komme til å bli utsatt for vannsøl, lekkasjevann eller kondens skal utføres med fuktbestandige materialer i h.t. TEK. Se også 'Montasje' på s. 3. All rørmontasje utføres av aut. rørlegger, el-montasje utføres av aut. elektriker.

Årlig kontroll

Alle rørbindinger sjekkes for lekkasje etter ca. 3 mnd. drift, deretter årlig. Ettetrekkes om nødvendig. Kontroll av sikkerhetsventil: Åpne ventilen ved å dreie rattet F moturs. La ca. 5-10 liter vann renne ut, sjekk at vannet renner fritt til avløp. Lukk ventilen ved å dreie videre moturs til ventilen stenges med et hørbart knapp. El-kontroll: Slå av strømtilførsel. Sjekk strømtilførselsledning for skade og misfarging. Demontér elboks-lokett E ved å løsne stjerneskrue. Trekk til alle ledningstilkoblinger (benytt mothold!). Sjekk alle ledninger for skade eller varmegang. Sjekk vannlekkasje rundt varmeelementets anslutning. Ved mistanke om feil eller skade på elektrisk utstyr, kontakt aut. elektriker. NB: Om det må tilkalles elektriker i garantitiden må OSO først kontaktes. NB: Tilbakemonter el-lokett E før strøm påsettes. Sjekk ekspansjonskarenes mottrykk, se s. 7.

Montasje • Tekniske data • Garanti

Montasje - VIKTIG:

1. Berederen skal monteres i rom med sluk. Vannstopp-ventil med føler må ellers monteres. Berederen skal monteres slik at det sikres enkel tilgang til ventiler og elektrisk utstyr. Sett av min. 400 mm. serviceplass foran produktet.
 3. Inngående KV-trykk bør ha maxtrykk på 4,5 bar. Hvis høyere må trykkreduksjonsventil monteres.
 4. Sikkerhetsventilens overløpsrør minst 18 mm. innvendig legges uavstengbart, frostfritt og med fall til sluk.
- NB: Følgeskadeansvar gjelder kun når dette er fulgt. Waterguard anbefaler at montering utføres av aut. rørlegger.

Fylling:

Koble til Kv- og Vv-rør på blendeventilen. Åpne ratt A helt mot +. Åpne husets hovedstoppekran og en vv-kran. Steng kran når vannet renner i en jevn stråle. Strøm må ikke påsettes før tanken er fylt. Nyinstallert bereder må gjennomspyles med vann 1 gang/uke frem til den settes i vanlig drift, ellers bortfaller garantien.

- **Viktig:** Fyll vann før strøm påsettes!
- **Fylling:** Åpne A helt mot +
- **VV blandetemp.:** Se diagram s. 4.

Tømming:

1. Steng av el-tilførsel. Steng ratt A - vris helt mot -
2. Åpne F til løftet posisjon ved å vri rattet moturs.
3. Åpne husets varmtvannskraner og sjekk at F renner. Når berederen er tom, steng F ved å vri rattet moturs til ventilen stenges med et hørbart knepp.

Feilsøking:

- Lite vv: Åpne A max mot +. Oppstill termostaten D.
- Sjekk om kraner drypper eller lekk vv-rør (suser).
- Ikke vv: Sjekk strømtilførsel. Trykk inn rød resetknapp C og nedstill D ca. 5°C. Monter lokket igjen. Hvis fortsatt ikke varmtvann kontakt autorisert reparatør.
- F drypper: Riktig når reduksjonsventil er montert. Kan løses ved å montere ekspansjonskar (innebygget på Super SE, s.6).
- F drypper etter tømming: Åpne F ca. 1 minutt. Steng F. Hvis fortsatt drypp: Steng A. Åpne F. Skru av grått ratt. Rengjør sete og membran. Skru rattet på igjen.
- Vann på gulv: Sjekk at alle koblinger på A, E & F er tette.

Viktig: Dette apparat er ikke ment for bruk av personer (inkl. barn) med reduserte fysiske eller psykiske evner eller manglende erfaring og kunnskap, med mindre de har blitt gitt opplæring ang. bruk av apparatet under oppsyn av en person som er ansvarlig for deres sikkerhet. Barn bør forklares at de ikke skal leke med apparatet.

Service/utskiftning:

Før service eller utskiftning av komponenter på berederen skal strømtilførselen slås av, og vanntrykket slippes ut. Dette gjøres ved å stenge hovedtilførselskranen til huset, deretter åpnes en vv-kran til trykket er borte. Ved utskiftning av ekspansjonskar, F-stykke eller flexi-slange skal alltid pakninger byttes samtidig. Flexi-slange leveres med pakninger fabrikkmontert. Sørg for at alle komponenter monteres godt sammen. Sjekk for lekkasjer når vanntrykket settes på igjen, og på nytt en time senere. Deretter årlig, se 'Årlig kontroll' på s. 2.

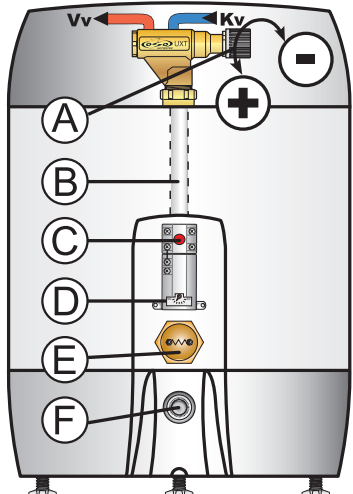

Tekniske data

Produktbeskrivelse	D x H mm	Volum	Ansl. kv/vv	Vv-kap. 40°C	Vekt full	Vekt / volum	NRF nr.
SXS 200 - 2+2 kW	ø 580 x 1305	198 l.	1/2" - ø15	440 l. + 50 l/t	241 kg.	43 kg - 0,43 m ³	800.0651

Garanti

OSO rustfrie trykktanker garanteres fri for material- og/eller fabrikkfeil i 10 år fra kjøpsdato. El. / utstyr og ventiler garanteres i 2 år - OSO leverer ny eller reparert del fraktfritt til kunde, forutsatt at defekt del leveres fraktfritt OSO innen 2 uker.

Viktig: Ved montering av vannbehandlingsanlegg som tilfører kjemiske midler (inhibitorer) som for eksempel hypokloritt bortfaller garantien.

Garantivilkår:

1. Ved salt-/kloridholdig vann over 50 mg. Cl/l., må anode monteres før vann påfylles. Ved salt-/kloridholdig vann over 250 mg. Cl/l., bortfaller garantien.
2. Montasje og service er forskriftsmessig utført (se montasjeanvisning), og vann påfylles før strøm tilkobles.
3. Dersom varmtvannsbereider ikke er i jevnlig bruk fra monteringsstidspunkt, må den gjennomspyles med rent vann (åpne varmtvannskranen i minst 15 min.) minst én gang i uken de 4 første ukene etter installasjon.
4. Ved kalkholdig vann over 50h, garanteres ikke el-kolben. Levetiden forlenges hvis termostat stilles på 65°C, eller kalkopløser monteres. Lavere temp. anbefales ikke p.g.a. fare for bakterievekst i tanken.
5. Feil grunnet feilaktig montasje/reparasjon, frost, overtrykk, overspenning, lynnedslag eller utsettelse for saltdannende prosesser, dekkes ikke av garantien
6. Originale OSO reservedeler må benyttes. Laboratorieutredning av evt. skade kan bestilles.

Rørmontasje

Tilkopling - toppventil

Blandeventil

SuperSmart har UXE15 blande/multiventil som standard (sort ratt).

Ventilen

er ferdig fabrikkmontert. Svingbar, still i riktig vinkel og trekk til klemningskoblingen.

Ekspansjonskarene er fabrikkmonterte.

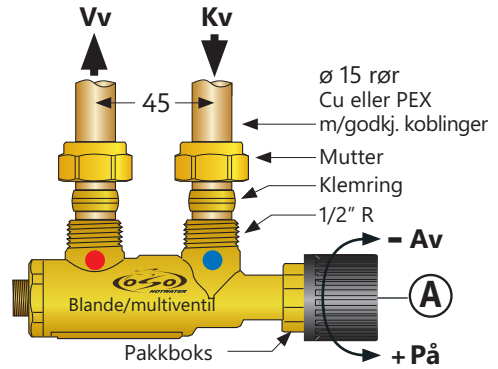
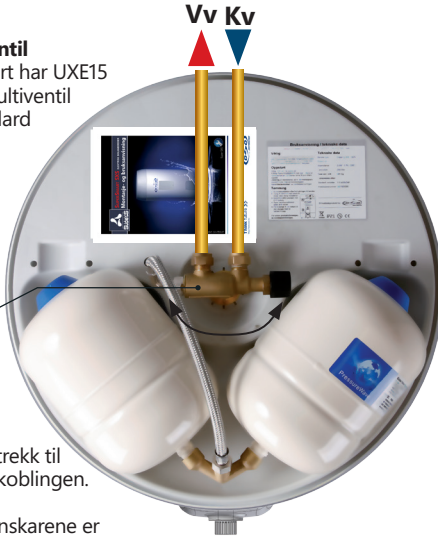

Temperaturinnstilling på ventilen

Vanntemperaturen fra berederen til boligen stilles med rattet A. **NB: Start med å vri rattet A mot klokken (mot +) til stopp, følg så diagrammet under vedr. ca. antall omdreiningar som behøves for å innstille ønsket tappevanntemperatur.**

Vannet i berederen vil uansett ventilinnstilling bli varmet til ca. 75°C en gang i uken for å motvirke legionellvekst.

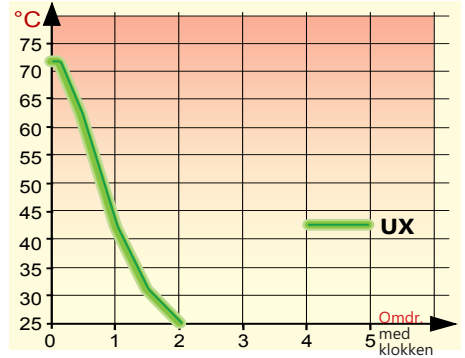

Overløpsrør fra sikkerhetsventil

-skal monteres i alle rom uten sluk

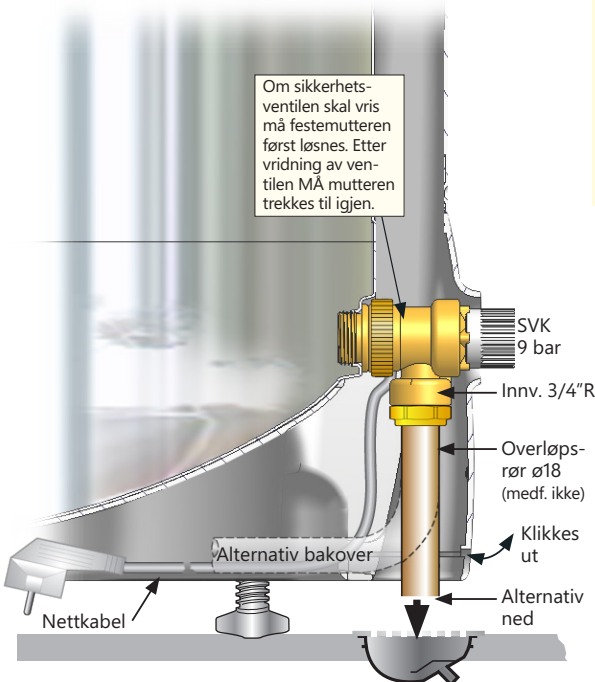

Om sikkerhetsventilen skal vris må festemutteren først løsnes. Etter vridning av ventilen MÅ mutteren trekkes til igjen.

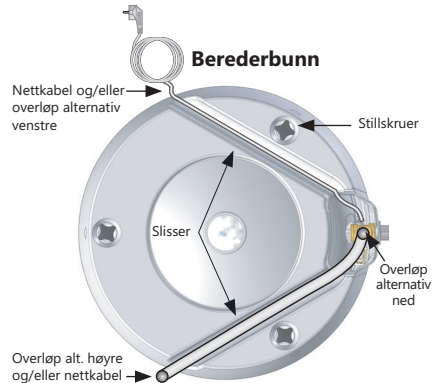

Virkemåte - funksjoner

Berederfunksjon

De to el-kolbene bytter på å varme opp vannet i hhv. øvre og nedre del av berederen etter behov.

Berederen styres av en sentral som kan monteres på veggen ved siden av berederen, og har en rekke nyttige funksjoner, som f.eks.:

- Jevnlig funksjonssjekk av el-kolbene
- Lekkasjevarsling med lyd og lys
- Øko-program, reduserer strømforbruket
- Feriemodus
- Legionellasikring m.m.

Systemet er beskrevet i sin helhet i bruksanvisningen som følger styrings-sentralen.

Lekkasjesikring

En Waterguard automatisk vannstopper er integrert i sentralen. Den har trådløse sensorer for utplassering i alle rom med vann.

En magnetventil monteres på hovedvanninntaket, som stenger vanntilførselen til huset om lekkasje oppdages. Lekkasjevarsling kan sendes til Securitas Direct alarmsentral.

Montasje av Waterguard-systemet vil gi reduksjon på forsikringspremien.

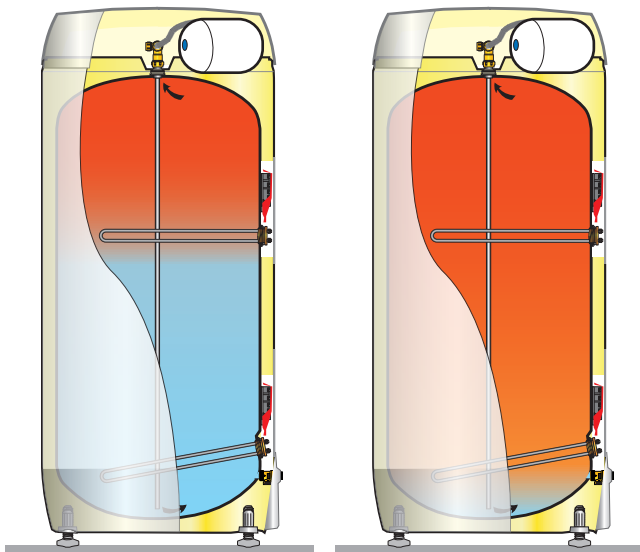

Øvre kolbe

Slår inn straks, og varmer hurtig øvre del av berederen slik at det raskt er varmt vann tilgjengelig.

Nedre kolbe

Når øvre del er varmet opp slår vende-termostaten automatisk over til nedre kolbe, som varmer resten av berederen.

NB: Når styringspanelets "Economy"-funksjon er aktivert er det kun øvre kolbe som er aktiv. Ovennevnte funksjon er da ikke aktuell.

Sikkerhetsventil - overløp

SVK 9 bar

SuperSmart leveres med en SVK 9 bar sikkerhetsventil, som er fabrikk-montert bak et enkelt demonterbart klikk-lokk (SV-lokk).

Ventilen er vridbar ved at man løsner festemutteren, vrir ventilen til ønsket vinkel og trekker til festemutteren igjen.

Overløp

Når berederen er montert i rom uten sluk må et overløpsrør monteres. Et ø18 mm rør koples til ventilens overløp (innv. 3/4" rørgjenge) og føres uavstengbart og frostfritt til sluk. Rør legges med fall om mulig.

Ventilen åpnes ved å vri rattet R mot klokken til det står åpent. Lukkes ved å vri videre samme vei til ventilen lukker med et hørbart klikk.

SV-KT - med avtappingsplugg

For montering på steder med frostfare finnes en sikkerhetsventil med avtappingsplugg som ekstraplytt.

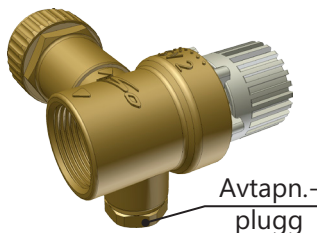
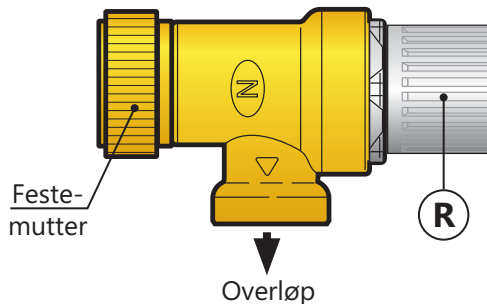

SV-KT 9 bar

(ekstraplytt) har en avtappingsplugg for enkel tømming ved frostfare.

NB: Om SV-KT monteres vil SV-lokket ikke lenger kunne monteres på berederen.





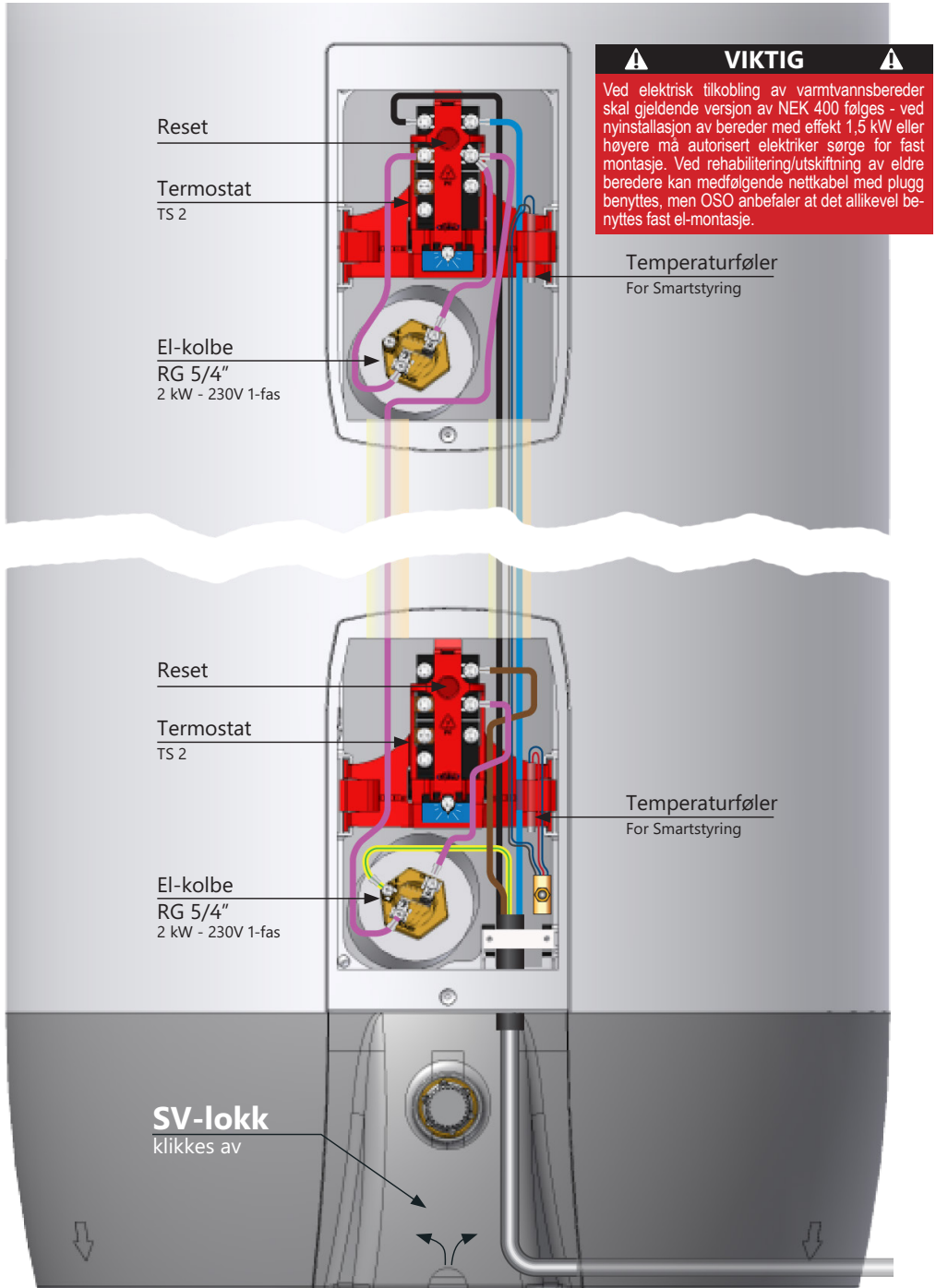

El-kobling - SuperSmart

NB: SuperSmart har 2 + 2 kW standard, og kan ikke bygges om til større el-effekt.

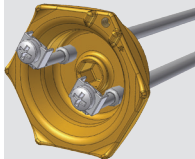

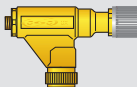
Reservedeler SuperSmart

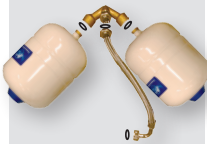
Det anbefales på det sterkeste å kun benytte originale reservedeler. Ellers bortfaller garantien.

Deler	Produkt	Betegnelse	Beskrivelse	NRF nr.
	El. kolbe	RG 5/4" - 1,95 kW	230V 1-fas	801.5191
	Kolbenøkkel	KN 5/4"	Stål, hvitlakkert	801.5195
	El. termostat	TS 2 - 1-fas	For S og SC + SX nede	801.5823
	Blandeventil	UXE 15	1/2" ansl. for eksp. kar	801.5728
	Sikkerhetsventil 9 bar	SVK 9 SV-KT m/avtapn. v/frostfare	Std. - passer kun for Super S Passer kun for Super S	801.5742 801.5748
	Eksp. sett	AXI 12 Ekspansjonssett 9 bar	For Super SXS og SE Innhold: 2 stk. ekspansjonskar 5,3 l. T-stykke Fleksibel slange 2 stk. pakning for t-stykke 2 stk. pakning for slange	801 3512
	Fleksibel slange	FLEX27 - lengde 27,5 cm	Fra t-stykke til UXE-15 Inkl. 2 stk. pakning	801 3531

Innebygget ekspansjonskar

SuperSmart SXS leveres med doble ekspansjonskar som standard. Karene er koblet direkte til UXE-15 blandeventilen, som har en ekstra anslutning for fleksibel slange. Et T-stykke sørger for at trykket fordeles jevnt på de to ekspansjonskarene. Enkel oppbygning gir et sikkert og servicevennlig anlegg, alle komponenter finnes som reservedeler (se over). Berederen leveres med alle komponenter ferdig fabrikkmontert.

Montasje - Viktig:

Når berederen monteres skal trykket i ekspansjonskarene sjekkes og tilpasses til husets inngående vanntrykk. Ved montering av ekspansjonskar skal alltid reduksjonsventil monteres, for ått fortrykket skal kunne justeres mot vanntrykket. Mottrykket i ekspansjonskarene skal ligge på det samme eller inntil 0,2 bar over vannløførselens trykk. For optimal utnyttelse av ekspansjonskarene anbefales max. vanntrykk 4,5 bar. Dette skal utføres av autorisert montør

Justering av trykk på ekspansjonskar

En luftventil av bildekk-type er plassert i enden på karene, dekket av et plastlokk som er skrudd på ventilen. Fjern plastlokket, juster karet til korrekt trykk og monter plastlokket igjen. Se også 'Årlig kontroll' på side 8.

NB: Det er viktig at de to ekspansjonskarene er justert til nøyaktig samme trykk. Avvik max +/- 0,1 bar. AX ekspansjonskar leveres med 5 bar mottrykk som standard. Eksp. karenes mottrykk skal sjekkes jevnlig, minimum 1 gang/år.

Viktig: Dersom det kommer vann ut av luftventilen når karets mottrykk sjekkes er karet defekt. Autorisert montør må tilkalles og karet må utskiftes.

Viktig:

Termostaten på SuperSmart SXS skal ikke nedstilles under 75°C.

Hvis anlegget ikke har vært i bruk i en lengre periode (4 uker eller mer) anbefales det på et generelt grunnlag at anlegget sjokkoppvarmes (over 70°C) og at tappepunkter gjennomspyles/avtappes før bruk av dusj.

Waterguard system

Det automatiske Waterguard vannstopp- og styringssystemet blir levert med en egen bruks- og mon-
tasjeanvisning. All nødvendig informasjon om systemet finnes i den brosjyren.

SuperSmart-berederen med Waterguard-systemet er en verdensnyhet, med både varmtvannsbereder med
ekspressfunksjon, lekkasjesikring for hele huset og et elektronisk styringssystem for berederen i én pakke.

Service og garanti:

Ved servicebehov / garantispørsmål som angår dette produktet, kontakt Waterguard på tlf. 23 24 60 00.

Årlig kontroll:

Dette produktet skal kontrolleres årlig i h.t. beskriv-
else på side 2. Årlig kontroll er viktig for å sikre stabil
og trygg drift. Om årlig kontroll ikke utføres kan gan-
tianten bortfalle.

Årlig kontroll av ekspansjonskar - Super SE

Det er svært viktig at ekspansjonskarenes mottrykk
sjekkes årlig. Dette kan utføres av rørlegger, eller av
brukeren selv dersom brukeren vet husets vanntil-
førselstrykk (står på boligens trykkreduksjonsventil
om dette er montert, eller vises på trykkmanometer
hvis montert) og brukeren har tilgang på nødvendig
utstyr/verktøy.

Fremgangsmåte:

- 1) Steng husets hovedstoppekran.
- 2) Åpne en varmtvannskran slik at vanntrykket i an-
legget slippes ut.
- 3) Ta av beskyttelseshetten (A) på ekspansjonskaret.
Super SE 120 er utstyrt med ett ekspansjonskar, SE
200 har to ekspansjonskar.
- 4) Under hetten (A) finnes en ventil av samme type
som på bildekk. Sjekk lufttrykket via ventilen med en
vanlig dekk/lufttrykksmåler.
- 5) Ekspansjonskarets mottrykk skal ligge 0,2-0,5 bar
over husets vanntilførselstrykk. Dersom karet ikke
har korrekt trykk må dette justeres ved hjelp av en
håndpumpe eller luftkompressor.
- 6) Super SE 200: Begge karene må stilles inn med
helt likt trykk. Avvik mellom de to karene skal være
max +/- 0,1 bar.
- 7) Når kontrollen er utført skal dato og det innstilte
trykket føres opp i måleskjemaet til høyre >>
Skjemaet signeres av personen som utfører jobben.

Viktig: Dersom det kommer vann ut av luftventilen
når karets mottrykk sjekkes er karet defekt. Auto-
risert montør må tilkalles og karet må utskiftes.

Ta godt vare på montasjeanvisningene for både varmt-
vannsbereder og styrings-system ved å oppbevare dem
tørt på et egnet sted.

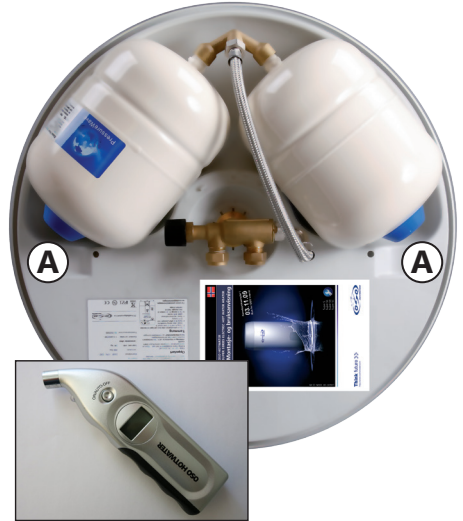

Reduksjonsventil justert til (bar):

Måledato: Trykk (bar) Utført av:

<input type="text"/>	<input type="text"/>	<input type="text"/>
<input type="text"/>	<input type="text"/>	<input type="text"/>
<input type="text"/>	<input type="text"/>	<input type="text"/>
<input type="text"/>	<input type="text"/>	<input type="text"/>
<input type="text"/>	<input type="text"/>	<input type="text"/>
<input type="text"/>	<input type="text"/>	<input type="text"/>
<input type="text"/>	<input type="text"/>	<input type="text"/>
<input type="text"/>	<input type="text"/>	<input type="text"/>
<input type="text"/>	<input type="text"/>	<input type="text"/>
<input type="text"/>	<input type="text"/>	<input type="text"/>

Produsert for Waterguard av
OSO Hotwater AS

Hovedkontor: Industriveien 1, 3300 Hokksund, Norge. Tel.: +47 32 25 00 00 E-mail: oso@oso.no